

取扱説明書

美容家電のバイオニア

YA-MIAN

保証書付

このたびは、ヤーマン製品をお買い上げいただき、まことにありがとうございます。

- ◆正しく安全にお使いいただくために、ご使用前にこの「取扱説明書」をよくお読みください。
- ◆安全上のご注意を必ず読んで正しくお使いください。
- ◆お読みになった後は、必ず保管してください。

ACETINO

Quattro Impact

アセチノ クワトロインパクト



IB-23

目次

- 安全上のご注意……………P1～4
- 各部の名前……………P5
- ご使用になる前に……………P6～7
- 操作方法……………P8～9
- トリートメント……………P10～11
- 使用後のお手入れと保管……………P12
- 修理サービスを依頼する前に…P13
- 保証書……………裏表紙

安全上のご注意

- ・ご使用前に、この「安全上のご注意」をよくお読みのうえ正しくお使いください。
- ・ここに示した注意事項は、安全に関する重要な内容を記載しておりますので必ず守ってください。
- ・危害や損害の大きさと切迫の程度を明示するために、誤った取り扱いをすると生じることが想定される内容を「警告」「注意」に区分しています。

 警告	誤った取り扱いをすると、人が死亡または重傷を負う可能性が想定される内容。
 注意	誤った取り扱いをすると、人が傷害を負ったり *物的損害の発生が想定される内容。







*物的損害とは、家屋・家財および家畜・ペットにかかわる拡大損害を示します。

警告

 分解禁止	分解や修理・改造はしない。 火災・感電・ケガの原因になります。 修理はお買い上げの販売店窓口にご相談ください。
 無理な扱い禁止	電源コードを傷つけたり、破損したり、加工したり、無理に曲げたり、引張ったり、ねじったり、たばねたりしない。 また、重いものを載せたり、はさみ込んだりすると、電源コードが破損し、火災・感電の原因となります。
 いたんだコードプラグ禁止	電源コードやACアダプターがいたんだり、コンセントの差し込みがゆるいときは使用しない。 ショート・火災・感電の原因となります。
 必ず守る	必ず交流100～240Vで使用する。また、タコ足配線にしない。 火災・感電の原因となります。
 発火注意	火の中に投入・加熱しない。火のそばや炎天下、ほこりっぽい場所では、放置使用しない。また、熱器具に近づけない。 発熱・発火・破裂の原因となります。
 火気厳禁	火気に近づけない。直射日光の下、電気カーペットの上で使用しない。 本体変形の原因になります。

安全上のご注意

警告

 プラグ抜く	使用しない時は必ず電源プラグをコンセントから抜く。 また、濡れた手で抜き差しはしない。コンセントから抜くときは、電源コードを持たずに必ず先端のACアダプターを持って引き抜く。 感電やショートして発火することがあります。
 必ず守る	ACアダプターに水など液体をこぼさないよう注意する。 万一こぼれたときは、ショート、感電の恐れがありますので、直ちに使用を中止し、販売店の点検を受けてください。
	プラグにほこりが付着しないように、定期的に掃除をする。 ほこりが付着すると湿気などで絶縁不良になり、火災の恐れがあります。
	ACアダプターを差した状態で使用する場合は、必ず水気のない室内でご使用ください。 ACアダプターを差した状態で浴室や洗面台などの水気のある場所で使用すると感電する恐れがあるため、絶対に使用しないでください。
 使用者の制限	子供への使用は避ける。 また、身体の不自由な人には、付添なしで使用させない。 皮膚感覚の弱い人、意思表示の出来ない人は使用しない。 ケガをする恐れがあります。
 落下衝撃禁止	不安定な場所に置かない。 また、落としたり、ぶついたりしない。 落下により故障やケガの原因になることがあります。
 発熱時使用禁止	異臭・異常発熱したときは使用を中止する。 そのまま使用すると破損・発火の原因になります。
 破裂注意	電子レンジや高圧容器にいれない。 発熱・発火・破裂の原因になります。
 禁止	長時間連続で使用しない。 過度に押し付けると過熱による故障や肌を傷める原因になります。
	必要以上に押し付けて使用しない。 過度に押し付けると過熱による故障や肌を傷める原因になります。

安全上のご注意

警告

次のような人または部位には絶対に使用しない。

- ◆急性疾患 ◆結核性疾患 ◆有熱性疾患 ◆血圧異常時
- ◆伝染病疾患 ◆血液疾患 ◆悪性腫瘍 ◆歯の治療中
- ◆医師の治療を受けている ◆健康がすぐれない
- ◆まぶた、目のまわり、目のくぼみの周辺、眼球
- ◆耳および耳の周辺 ◆鼻骨 ◆疲労が激しい
- ◆飲酒や眠気をさそう薬を服用中 ◆妊娠中の人 ◆切り傷
- ◆口内や陰部 ◆整形をされた人 ◆皮膚のトラブル
- ◆成長過程の人 ◆皮膚病 ◆内臓疾患 ◆頭部
- ◆骨のすぐ上（くるぶし・ひざ・ひじ・他に皮膚が薄い部分）
- ◆のどぼとけ ◆アトピー性皮膚炎やアレルギー体質の人
- ◆過度の日焼けで肌が赤くヒリヒリし、炎症を起こしている人
- ◆ニキビが化膿し、炎症を起こしている人
- ◆カユミやホテリのあるシミや物理的刺激などによる病的なシミのある人
- ◆ウイルス性のイボやホクロのある人 ◆黒皮症の人
- ◆ステロイド系ホルモン剤の長期使用や肝臓機能障害で毛細血管拡張を起こしている人
- ◆途中で気分が悪くなったり、肌に異常があらわれた場合は、ただちに使用をやめる。治らない場合は医師に相談する。



必ず守る

顔に使用するときには、フェイス用アタッチメントをLOモードにして使用する。顔にはボディ用アタッチメントを使用しない。

髪の毛を巻き込まないように注意する。

顔の肌に対して傾けて使用しない。

ボディ用アタッチメントを初めてご使用の際は、お腹や脚などに使用する場合でも、LOモードで使い方に慣れてからHIモードにしてください。

指定されている使用方法や美容目的以外には、絶対に使用しない。

使用する前にアタッチメントを手で触り、傷や汚れなどの異常がないか必ず確認する。アタッチメントは傷つけない。

アタッチメントに傷がある場合は使用しないでください。

本製品を頭部に使用しない。

毛髪を巻き込むおそれがあります。

肩に使用する際は毛髪の巻き込みに注意してください。

フェイストリートメントは必ずLOモードで使用する。

強い刺激は肌を傷めるおそれがあります。

顔への使用では、HIモードは絶対に使用しないでください。

安全上のご注意

⚠ 警告



必ず守る

雷を感じたら使用を中止し、電源をオフにする。
充電中の場合はACアダプターをコンセントから抜く。

本体に異常を感じた場合は、ただちに電源をオフにして使用を中止する。

⚠ 注意

- 強く押し当てず、1ヶ所に集中して使用しない。
必要以上に強く押し付けたり1ヶ所に集中して使用すると肌を傷める可能性があります。
- トリートメント前に必ず洗顔する。
ファンデーションの上から使用すると肌が黒くなることがあります。
- 長時間使用せず、1部位1回5分、合計で30分の使用時間を守る。
長時間の連続使用はお避けください。過度なご使用は肌を傷める可能性があります。
- 皮膚(脂肪)が柔らかい人、脂肪が厚い人は皮膚を広げるようにして使用する。
皮膚(脂肪)が著しく柔らかい方は、肌を傷める可能性があります。
皮膚(脂肪)が柔らかい方は、使用する部位の皮膚を広げるようにしてご使用ください。
- 衣類の上から使用しない。
衣類の上から使用すると、衣類を巻き込んだり傷つけたりすることがあります。
衣類の上からの使用を避け、肌へ直接使用してください。
- 肌に異常がみられるときは使用を中止する。
必要以上に押し付けて使用すると赤くなりやすいのでご注意ください。
個人差がありますが、通常赤みは時間の経過と共に引いていきます。
使用中、使用後に肌に異常がみられる場合や、翌日以降も赤みが引かない場合は医師にご相談ください。
- 床や家具、ペットなどに使用しない。
事故やケガ、故障の原因になります。
- 充電する際は電源コードが無理な角度で曲がっていないか確認する。
電源コードは余裕を持って取り扱ってください。
無理な角度のまま使用すると故障の原因となります。
- 使用後は必ず電源をオフにする。
充電が終わったときはACアダプターをコンセントから抜いてください。
- 肌に異常がみられるときは使用を中止する。
使用中や使用後に肌の異常がみられた場合はただちに使用を中止し、医師に相談してください。
- 乾燥した肌は潤してから使用する。
乾燥した肌に使用すると肌を傷めるおそれがあります。
お手持ちのローション、化粧水、乳液等で保湿した後、水気を拭いてから使用してください。

各部の名前

本体

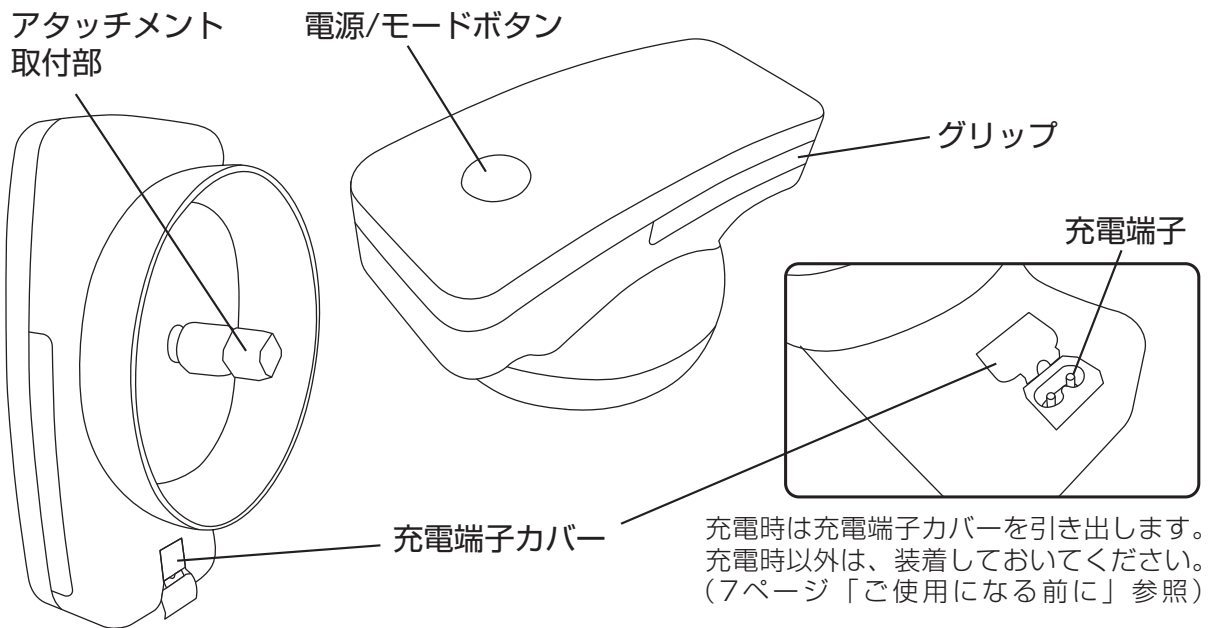

アタッチメント

ボディ用アタッチメント
※ボディ専用です。

フェイス用アタッチメント
※ボディにも使用できます。

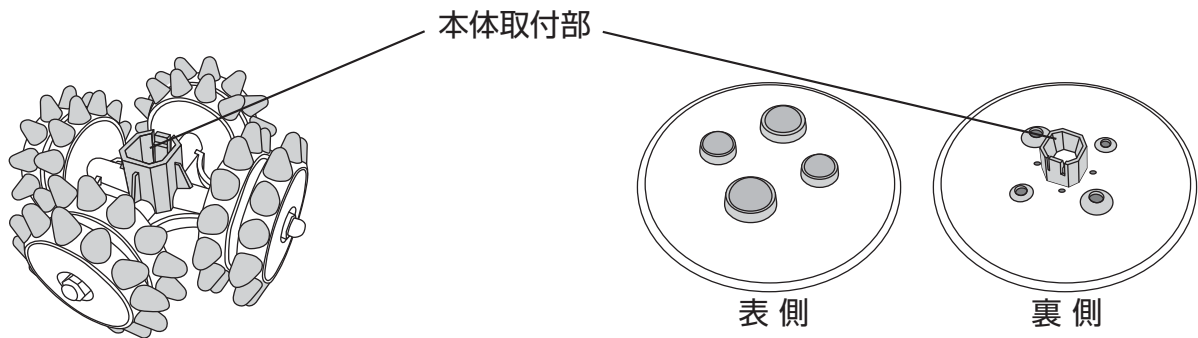

ACアダプター

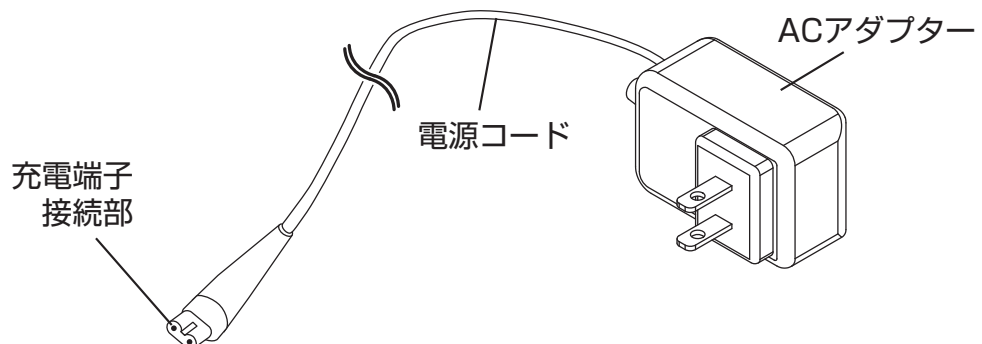





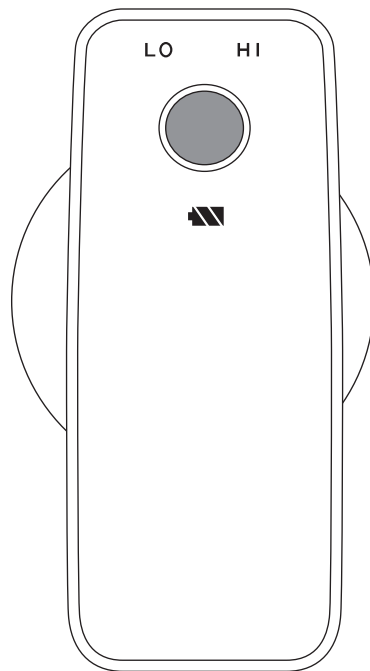

※本体及び付属品のデザイン、仕様は品質向上のため予告なく変更する場合があります。

ご使用になる前に

表示LED



LOモード	LOの文字部分が白色に点灯します。
HIモード	HIの文字部分が白色に点灯します。
充電時	充電中は  マークが白色に点滅します。 充電が完了すると点灯に変わります。
停止機能	各モードの文字部分が点滅します。 ※10ページ「安全装置について」をご覧ください。
電池切れ	電池切れになると  マークが白色に点滅します。
充電残量	 →  →  → 

ご使用になる前に



充電について

- ・ 使い始め(購入直後や長期間使用しなかったとき)は必ず約3時間充電してください。
- ・ 使用中に電池が無くなると、マークが白色に点滅し停止します。
- ・ 充電を開始する前に、必ず本体の水気をよく抜き取ってください。

1. ACアダプターを家庭用コンセントに差し込んでください。
2. 本体の充電端子カバーをはずし、端子接続部にACアダプターを奥までしっかり差し込んでください。



充電端子カバーは
矢印の方向に引き出します。

3. マークが白色に点滅し、充電を開始します。
4. 約3時間でマークが点灯し、充電が完了します。
ACアダプターを家庭用コンセントから抜いて、本体を取り外してください。
目安として、約30分間使用することができます。
(使用できる時間は、環境や設定するモードにより異なります。)

※本商品はACアダプターを差し込んだままでも、ご使用できます。

ACアダプターを差した状態で使用する場合は、必ず水気のない室内でご使用ください。
ACアダプターを差した状態で浴室や洗面台などの水気のある場所で使用すると感電する恐れがあるため、絶対に使用しないでください。

- ・ 充電端子カバーはゴム製です。ちぎれ防止の為、丁寧にお取り扱いください。
- ・ ACアダプターをタコ足配線にすると充電されにくくなる場合があります。
壁のコンセントに直接接続してください。
- ・ 10秒経っても表示ランプが点灯しない場合、ACアダプターが正しく差し込まれているか、本体が正しく装着されているか、もう一度確認してください。

操作方法

トリートメント開始手順

1. 本体にアタッチメントを取り付けます。
用途に合わせてボディ用・フェイス用アタッチメントを選んでください。
※アタッチメントの着脱方法は9ページ「アタッチメントの着脱方法」をご覧ください。
2. 図のように本体を持ちます。
※使用部位に合わせて使いやすい持ち方で使用してください。

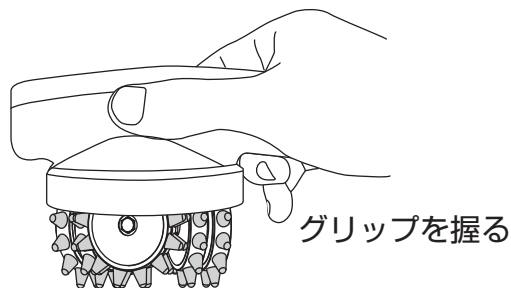

3. 電源ボタンを約1秒長押しして電源をオンにします。
電源をオンにするとLOモード(左回転)が自動的にスタートします。
電源ボタンを押すと下記のようにモードが切り替わります。
お好みのモードに設定してトリートメントしてください。
※回転方向は、本体上部から見た時の方向です。

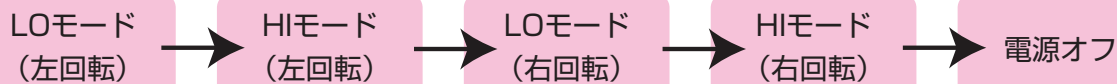

LOモード	低速回転でフェイスとボディ両方に使用可能なモード
HIモード	高速回転でボディ専用のモード ※顔には使用しないでください。

- ・回転方向はお好みで選んで頂いて構いませんが、適度に回転方向を変えて体にとって単調な刺激にならないようにしましょう。

4. 11ページの「部位ごとの使用方法」に従って、体の各部位に使用します。
1部位1回5分、合計で30分の目安を守って使用してください。
5. 使用後は電源をオフにして、保管してください。
電源ボタンを約2秒長押ししても、電源をオフにすることができます。

自動電源オフ

本製品は自動電源オフ機能を備えています。
各モードの動作開始時から約15分で電源がオフになります。
トリートメントの途中でモードを変更しても、動作開始時から約15分で電源がオフになります。

操作方法

アタッチメントの着脱方法

本体のアタッチメント取付部をアタッチメントの本体取付部にまっすぐ差し込みます。取付部同士の向きが合わないと差し込みにくいことがあります。差し込む向きを調節しながら取り付けてください。取り外す際は、アタッチメントをつかみ、まっすぐに引き抜いてください。斜め方向や、回しながら引き抜こうとすると、取付部が変形・破損するおそれがありますのでご注意ください。

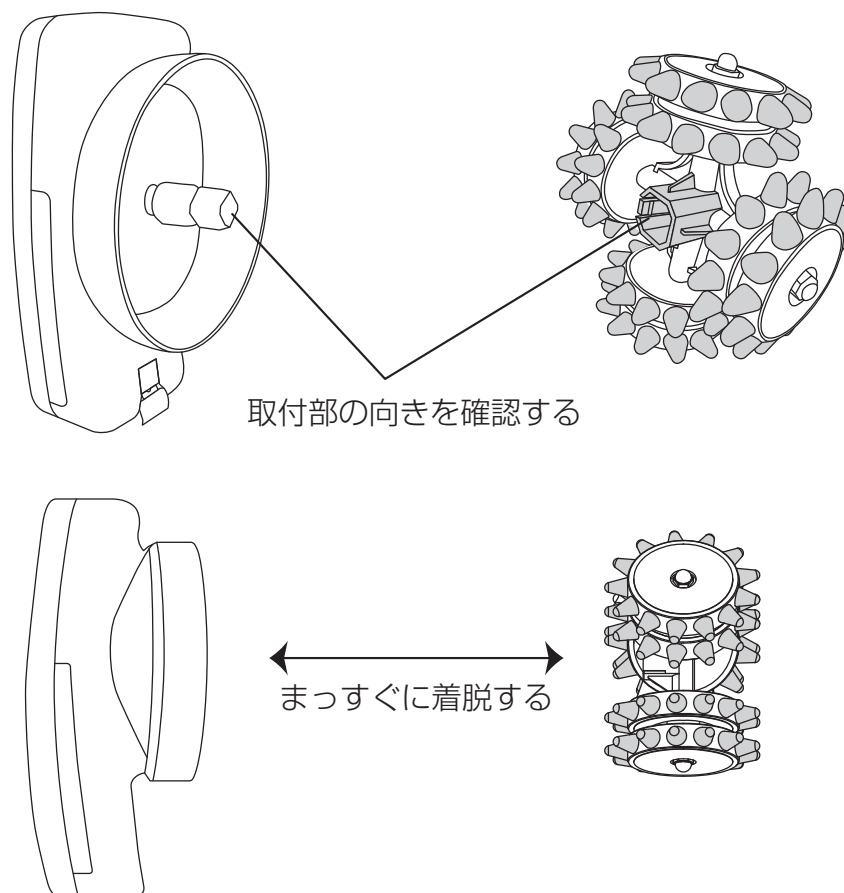

注意

- ・フェイス用アタッチメントを顔に使用するときには、必ずLOモードで使用してください。
- ・ボディ用アタッチメントはボディ専用です。顔には使用しないでください。ボディ用アタッチメントを初めてご使用の際は、お腹や脚などに使用する場合でもLOモードで使い始め、使い方に慣れてから、HIモードにしてください。
- ・慣れるまでは、LOモードで使用する。使い方に慣れるまでは、お腹や脚などに使用する場合でもLOモードで使い、慣れてからHIモードをお使いください。
- ・フェイストリートメントは必ずLOモードで使用する。強い刺激は肌を傷めるおそれがあります。顔への使用では、HIモードは絶対に使用しないでください。

トリートメント

安全装置について

長時間連続で使用したり、トリートメント中に本体を強く押し付け過ぎると回転が停止することがあります。

これは安全装置が働いた為であり、故障ではありません。

その際は表示LEDが点滅し、押し付け過ぎにより肌を傷めるおそれがあることをお知らせします。強く押し当て過ぎている状態ですので、表示LEDが点滅しないよう、使用部位に軽く当ててください。10秒間この状態が続くと安全装置が働き、自動的に電源がオフになります。

使用上の注意



注意

- ・強く押し当てず、1ヶ所に集中して使用しない。
必要以上に強く押し付けたり1ヶ所に集中して使用すると肌を傷める可能性がある。
- ・長時間使用せず、1部位1回5分、合計30分の使用時間を守る。
長時間の連続使用は避ける。
過度なご使用は肌を傷める可能性がある。
- ・皮膚(脂肪)が柔らかい人、脂肪が厚い人は皮膚を広げるようにして使用する。
皮膚(脂肪)が著しく柔らかい方は、肌を傷める可能性がある。
皮膚(脂肪)が柔らかい方は、使用する部位の皮膚を広げるようにして使用する。
- ・まぶたや目の周りには使用しない。
- ・顔には必ずフェイス用アタッチメント/LOモードを使用し、ボディ用アタッチメントは使用しない。
- ・一部位ごとに一旦スイッチをオフにして次の部位に移る。
- ・心臓の上はお手入れをしない。
- ・骨のすぐ上(くるぶし、ひざ、ひじ等)、へそへの使用は避ける。
- ・本体を振り回さない。アタッチメントが外れてケガをする恐れがある。
- ・アタッチメントを本体に取り付けた状態で、故意に手で回さない。
- ・慣れるまでは、LOモードで使用する。
使い方に慣れるまでは、お腹や脚などに使用する場合でもLOモードで使い、慣れてからHIモードをお使いください。
- ・フェイストリートメントは必ずLOモードで使用する。
強い刺激は肌を傷めるおそれがあります。
顔への使用では、HIモードは絶対に使用しないでください。

防水性について

- ・本製品は防水性能を表すIPX7(JIS規格)に相当します。
※IPX7とは、常温で水道水、かつ静水の水深1mのところに製品を沈め、約30分間放置後に取り出したときに、製品内部に浸水がないことを意味します。
- ・シャワーや浴槽でご使用いただけます。
充電する際は高温多湿な場所を避け、平らで安定した場所で行ってください。

トリートメント

部位ごとの使用方法

- ・ボディへの使用はお好みでHIモード、LOモードを選んで使用してください。
- ・1ヶ所に固定して当てず、下記図のように移動させながら使用してください。
- ・体毛のある部位は絡まるおそれがあるので、事前に剃ってください。
- ・使用後白い粉状のものが付着することがありますが、これは肌の角質です。使用後は肌を清潔に保つようにしてください。

お腹まわり、ウエスト

へその周りに当ててゆっくりと円を描くように移動させます。

- ※一部位1回5分を目安に使用してください。
- ※へそには当てないでください。

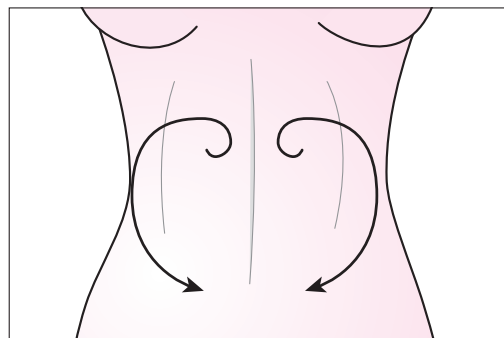

足首～太もも

1. 足首に当てて、内ももの付け根まで脚のラインに沿ってゆっくりと移動させます。
2. 外側も同様に足首からももの付け根付近までゆっくりと移動させます。

- ※一部位1回5分を目安に使用してください。
- ※骨の出ている部位は避けてください。

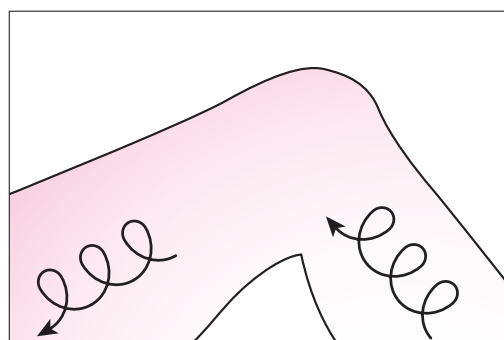

おしり

ももの付け根からおしりの上部に向かって当てます。

- ※一部位1回5分を目安に使用してください。

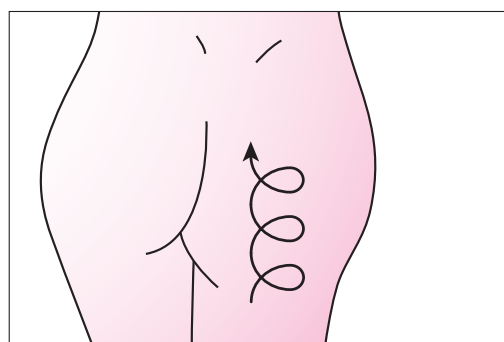

【⚠️ ご注意】

- 強く押し当てない。1ヶ所に集中して使用しない。
- 肌に対して傾けて使用しない。

必要以上に押し付けたり、1ヶ所に集中して使用すると肌を傷めるおそれがあります。

強く押し当て過ぎて使用していると、回転が止まる事があります。
安全装置が働いた為であり故障ではありません。

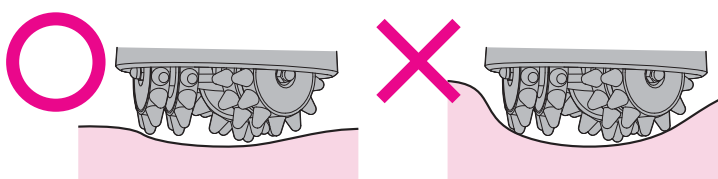

肌に食い込む程押し付けない

トリートメント

フェイス

①メイクを落として洗顔後、通常のお手入れをします。

- ※油分や汚れを落とし、お肌を清潔な状態にします。
- ※洗顔後、通常のお手入れ(化粧水・乳液など)をします。

②頬に軽く当て、持ち上げるように移動させます。

右頬：左回転 左頬：右回転（回転方向はp.8参照）

※必ずフェイス用アタッチメント／LOモードで使用してください。

※髪の毛の生え際付近に使用する際は髪の毛を巻き込まないように鏡を見ながら使用してください。

※顔全体1回5分を目安に使用してください。

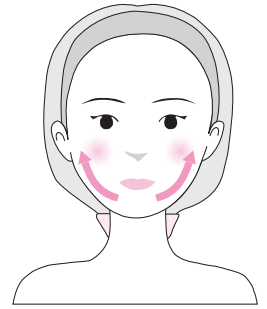

⚠️ フェイストリートメント時のご注意

肌には柔らかく当て、決して強く押し当てないでください。

痛みや異常を感じた際はすぐに使用を中止してください。

トリートメント前に必ず洗顔してください。

ファンデーションの上から使用すると肌が黒くなる可能性があります。

安全のため次の注意を必ず守ってご使用ください。守らないと肌を傷めるおそれがあります。

- ・必ずLOモードで使用する。
- ・顔にはボディ用アタッチメントを使用しない。
- ・髪の毛を巻き込まないように注意する。
- ・顔の肌に対して傾けて使用しない。
- ・フェイストリートメントは必ずLOモードで使用する。
強い刺激は肌を傷めるおそれがあります。
顔への使用では、HIモードは絶対に使用しないでください。

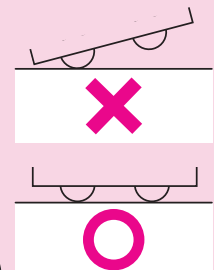
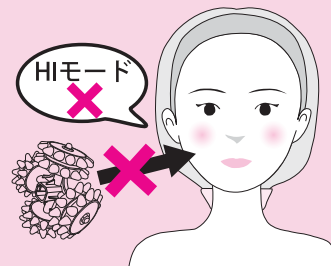

使用後のお手入れと保管

本体・アタッチメント

- 本体やアタッチメントに付いた汚れや毛くすなどは使用後、毎回取り除いてください。
- 本体やアタッチメントは水洗いができます。
水洗い後は乾いた布や綿棒を使い、水気をよく拭き取り、充分乾かしてください。
※水滴が付いた状態で放置しないでください。
本体やアタッチメントが劣化する恐れがあります。
- 収納する前にかたく絞ったタオルか、乾いた布で本体表面のほこりや水分を軽く拭き取り、充分乾かしてください。
- 洗剤やシンナー等の溶剤は、本体を傷めますので絶対に使わないでください。



廃棄について

- ❗ 本商品を廃棄する際は、各自治体により回収方法が異なりますので、ご確認の上処分願います。

修理サービスを依頼する前に

修理サービスを依頼する前に、下記の項目をご確認ください。

こんなときは	考えられる原因	対処法
アタッチメント が回らない	●充電が不十分	充電してください。(P.7参照)
	●アタッチメントに異物が挟まっている	取り除いてください。
	●安全装置がはたらいている	電源を切り、一時間程度クールダウンしてから使用してください。(P.10参照)
本体が熱い	●長時間連続運転している	電源を切り、一時間程度クールダウンしてから使用してください。(P.10参照)
	●強く押さえすぎている	押し当てる力を緩めてください。
	●アタッチメントに異物が挟まっている	取り除いてください。
電源が切れる/ 表示LEDが 点滅する	●強く押し当てている	軽く当ててください。(P.10参照)
	●15分経つと自動で電源が切れます	再度電源を入れ直してください。(P.8参照)
	●充電が不十分	充電してください。(P.7参照) ※1回の充電で約30分使用できます。

仕様

定 格	入力：AC 100～240V／0.55A 出力：DC 10V／1.6A
消費電力	充電時 約4W アダプター使用時 約7.6W
外形寸法	約 W90 × D135 × H65 mm (アタッチメントは除く)
製品質量	約 300g (アタッチメントは除く)
付属品	ACアダプター 1個 ボディ用アタッチメント 1個 フェイス用アタッチメント 1個

アフターサービス

- 通常のご使用において故障が発生した場合は1年間保証いたします。また、保証期間を過ぎたものは送料をご負担いただくことがあります。
- 保証期間が過ぎた後の故障については実費で修理させていただきます。
- 保証期間中でも有料修理となるケースがありますので、保証書の説明をよくお読みください。
- 万一故障が生じた場合は販売店にご相談ください。
(修理品を発送する際は十分にクッション材を入れて梱包してください。)
- 商品についてのお問い合わせは販売店または下記コールセンターまでご連絡ください。

ヤーマンコールセンター ☎0120-776-282 ※9:00～17:00(土・日・祝日を除く)

※修理をご依頼される場合は、お買い上げ日が記入されている保証書または購入明細をご用意ください。
※月曜日はお電話が混みっております。お急ぎでない場合は、火～金曜日の午後2時以降は、お電話が比較的つながりやすくなっております。ぜひご利用ください。

No. _____

保証書

持込修理

品名	3D美容ローラー	品名	IB-23
形名	アセチノクワトロインパクト		
無料修理保証	対象部分	期間	
	本体	お買い上げ日から 1年間	
※販売店名	店名・住所・電話		

見
本

ご購入日のわかる明細を貼付
または本保証書とあわせて
保管してください。

販売店様へのお願い 必ず※印欄をご記入・ご捺印の上お客様へお渡しください。

本書は本書記載内容により無料修理を行うことを約束するものです。上記「無料修理保証期間」中に故障が発生した場合は、商品と本書をご持参・ご提示のうえ、お買い上げ販売店に修理をご依頼ください。

- 所定記入欄が空欄のままだったりお買い上げ日がわかるレシート・明細書がございませんと、本書は有効とはなりません。
- 本書は再発行いたしませんので、大切に保管してください。

<保証内容>

- 取扱説明書、本体添付ラベル等の注意書に従った正常な使用状態で故障した場合は、お買い上げ販売店が無料修理いたします。
 - 保証期間内に故障して無料修理を受ける場合は、商品と本保証書をご持参ご提示の上、お買い上げ販売店に依頼してください。
 - ご転居の場合には、事前にお買い上げ販売店にご相談ください。
 - 保証期間中でもつぎの場合には原則として有料修理になります。
 - 使用上の誤りや不当な修理、改造による故障および損傷。
 - お買い上げ後の転倒、落下などによる故障および損傷。
 - (ハ) 火災、地震、水害、その他の天災地変、公害、塩害、ガス害（硫化ガスなど）、異常電圧による故障および損傷。
 - (ニ) 接続する他の機器の異常により生ずる故障及び損傷。
 - (ホ) 電池や消耗品などの部品交換の場合。
 - (ヘ) 一般家庭以外（例えば業務用の長時間）に使用された場合の故障及び損傷。
 - (ト) 保証書のご提示がない場合。
 - (チ) 保証書のお買い上げ年月日、お客様名、販売店名欄の記入または押印がない場合、あるいは字句を書きかえられた場合。
- 5.本書は日本国内においてのみ有効です。
This warranty is valid only in Japan.

※本書はこれに明示した期間、条件のもとにおいて無料修理をお約束するものです。

従ってこの保証書によって、お客様の法律上の権利を制限するものではありません。

保証期間経過後の修理等についてご不明の場合は、お買い上げ販売店にお問い合わせください。

※ご使用による劣化、消耗及び消耗品の交換は有料となります。

・個人情報取扱いについて

個人情報の取扱いについては弊社ホームページ(<http://www.ya-man.com/info/privacy.html>)をご参照ください。

・利用目的

お客様の個人情報はご依頼いただきました修理品の返送のために利用いたします。

また、お問い合わせへの対応やその後の安全点検活動のため、記録を残すことがあります。

これらの記録は正当な理由がある場合を除き、第三者へ提供しません。

■補修用性能部品の保有期間

当社はこの製品の補修用性能部品の製造打ち切り後、最低3年間保有しています。

※性能部品とは、その製品を維持するために必要な部品です。

●輸入発売元 ヤーマン株式会社

〒135-0045 東京都江東区古石場1-4-4

☎0120-776-282 ※9:00~17:00(土・日・祝日を除く)



www.ya-man.com